

TIÊU CHUẨN KHÍ THẢI EURO 2
Động cơ diesel V8 nạp tầng áp
Công suất 265 kW (360 hp)
Mô-men xoắn cực đại
1450 Nm (148 kgm)

Model	KAMAZ 740.50-360
Loại	Động cơ V8, nạp tầng áp
Công suất, kW (hp)	265 (360)
Loại	Mô-men xoắn cực đại, Nm (kgm)
Loại	1450 (148)
Model	ZF
Loại	Động cơ V8, nạp tầng áp
Công suất, kW (hp)	265 (360)
Loại	Mô-men xoắn cực đại, Nm (kgm)
Loại	1450 (148)
Model	KAMAZ 740.50-360
Loại	Động cơ V8, nạp tầng áp
Công suất, kW (hp)	265 (360)
Loại	Mô-men xoắn cực đại, Nm (kgm)
Loại	1450 (148)
Model	KAMAZ 740.50-360
Loại	Động cơ V8, nạp tầng áp
Công suất, kW (hp)	265 (360)
Loại	Mô-men xoắn cực đại, Nm (kgm)
Loại	1450 (148)

KAMAZ 6460 NEW ATLANTIC

NEW ATLANTIC KAMAZ 6460 NEW ATLANTIC KAMAZ 6460

HỆ THỐNG TRƯỚC

Cầu giữa và cầu sau

- Mặt bích hộp số
- Trục lái cầu giữa
- Cầu giữa
- Mặt bích cầu sau
- Cầu sau

TURBO TĂNG ÁP

Bảng điều khiển

CÔNG TY TNHH TMĐT TÂN ĐẠI TÂY ĐƯƠNG
 FX: A60, Phố Thuận, P. Phú Thuận,
 Q.7, TP. HCM
 ĐT: 08 3873 3686
 Fax: 08 3873 3500
 Email: contact@newatlantic.vn;
 www.kamazvietnam.com.vn
 Chi nhánh Hà Nội: Số 11, Lô 14,
 Khu đô thị Yên Hòa, P. Yên Hòa,
 Q. Cầu Giấy, Hà Nội
 ĐT: 04 628 88388
 Fax: 04 6282 2696



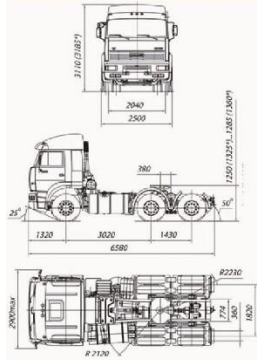

Công thức bánh xe	6x4
Khoảng cách trục, mm	3.030 + 1.430
TÀI TRỌNG	
Tự trọng, kg	9.005
Tải trọng nằm kéo, kg	18.500
Tổng tải trọng, kg	28.000
Tổng tải trọng sơ-mi rô-môóc và toa kéo, kg	52.500
Tổng tải trọng sơ-mi rô-môóc và toa kéo, kg	62.000
ĐỘNG CƠ	
Model	KAMAZ 740.50-360
Tiêu chuẩn khí thải	EURO 2
Loại	Đầu D.O, V8, nạp tăng áp
Công suất kW (Hp)	265 (360)
Mô-men xoắn cực đại, Nm (kgfm)	1.765 (160)
HỘP SỐ	
Model	ZF
Điều khiển	Cự
Số tốc độ	16 hoặc 10
Tăng số thấp	13,6 hoặc 7,82
Tăng số cao	0,64 hoặc 0,815
ĐÁNH GIÁ	
Loại	giảm tốc tầm
Tỉ số truyền	5,11 hoặc 6,33
ĐÁNH GIÁ	
Loại	phía trước, trên cabin
Số giường nằm	1 hoặc 2
Loại	
Kích cỡ lốp	12.00 R20

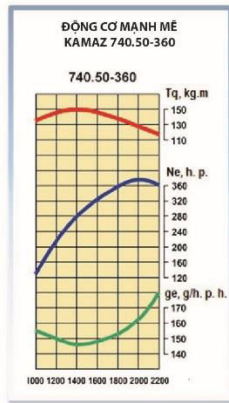

TIÊU CHUẨN KHÍ THẢI EURO 2
Động cơ diesel V8 nạp tăng áp
Công suất 265 kW (360 Hp)
Mô-men xoắn cực đại
1450 Nm (148 kgfm)

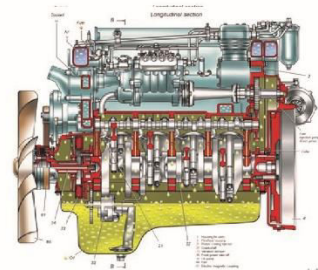

HỘP SỐ
ZF 16 S 1820

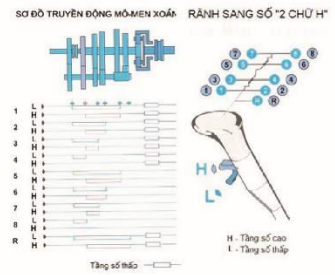
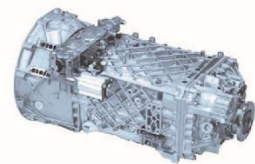

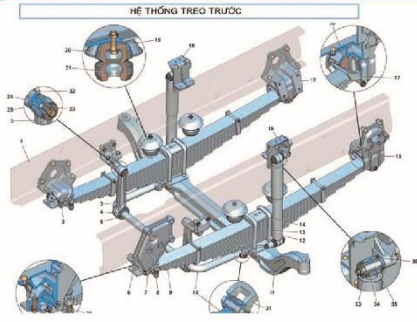

Cầu giữa và cầu sau

1. Mặt bích hộp số
2. Trụ lái cầu giữa
3. Cầu giữa
4. Mặt bích cầu sau
5. Cầu sau

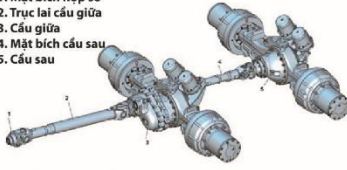

TURBO TĂNG ÁP



Bảng điều khiển



**CÔNG TY TNHH TMĐT
TÂN ĐẠI TÂY DƯƠNG**
 DG: A60, Phú Thuận, P. Phú Thuận,
 Q. 7, TP. HCM
 ĐT: 08 3873 3686
 Fax: 08 3873 3500
 Email: com.tad@newatlantic.vn
www.kamazvietnam.com.vn
 Chi Nhánh Hà Nội: Số 11, Lô 14,
 Khu 05 thị Yên Hòa, P. Yên Hòa,
 Q. Cầu Giấy, Hà Nội
 ĐT: 04 626 88388
 Fax: 04 6262 2696

